

INSTRUKCJA

montaży i obsługi programowalnego regulatora temperatury typu

LUXPRO PSPA711

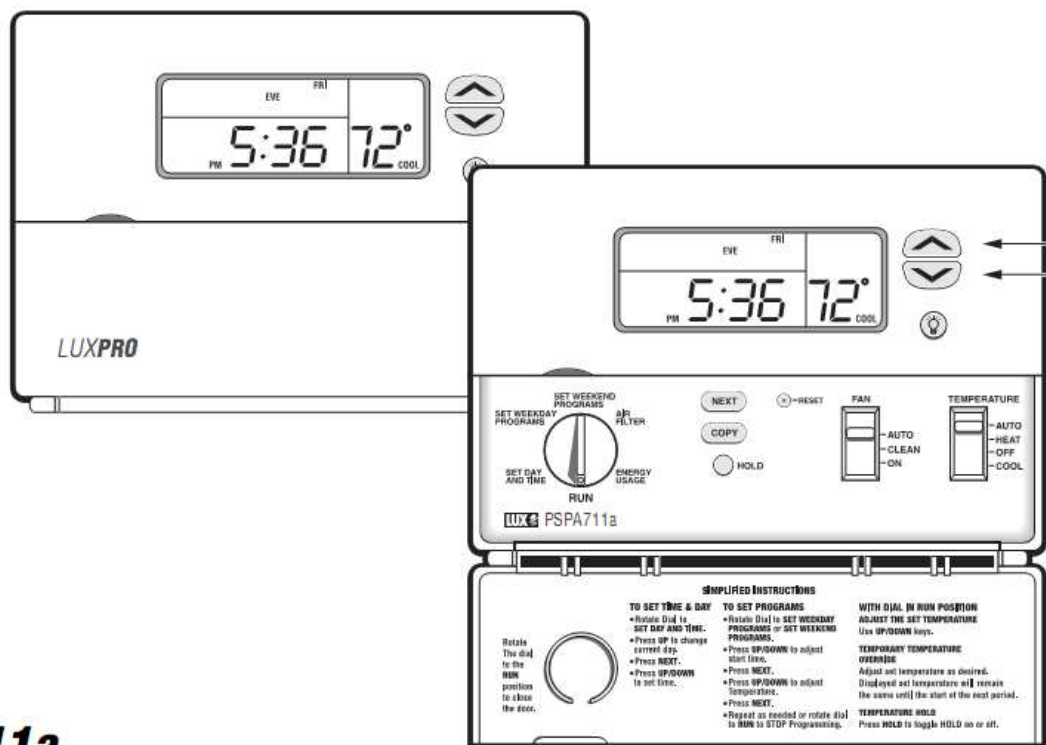

PSPA711a

Zakupiony przez Państwa programowalny termostat typu LUXPRO PSP711 jest precyzyjnym urządzeniem, które przez wiele lat zapewni Państwu pełną satysfakcję z jego użytkowania. Jego konstrukcja pozwoli na znaczne oszczędności w zużyciu energii na cele grzewcze i klimatyzacyjne, zapewniając jednocześnie uzyskanie pełnego komfortu w pomieszczeniach, niezależnie od pory dnia i roku.

Niniejsza instrukcja jest przystępnym dla każdego przewodnikiem po zasadach montażu, obsługi oraz konserwacji termostatu. Wskazówki w niej zawarte pozwolą Państwu na pełne wykorzystanie jego możliwości i osiągnięcie znacznych oszczędności w trakcie eksploatacji systemów grzewczo-klimatyzacyjnych z zastosowaniem automatycznej regulacji temperatury.

SPIS TREŚCI:

ROZDZIAŁ I. WŁASNOŚCI TERMOSTATU

Opis własności	3
----------------------	---

ROZDZIAŁ II. MONTAŻ TERMOSTATU

Poprawne usytuowanie termostatu na ścianie.....	4
Montaż termostatu.....	4
Zakładanie i wymiana baterii.....	4

ROZDZIAŁ III. OBSŁUGA TERMOSTATU

Opis czynności obsługowych termostatu.....	5
Panel sterowania.....	5
-pokrętko nastawy.....	5
-suwak temperatury.....	5
-suwak wentylatora.....	5
-przycisk NEXT.....	6
-przycisk HOLD.....	6
-przycisk COPY.....	6
-przyciski góra/dół.....	6

ROZDZIAŁ IV. USTAWIENIA POCZĄTKOWE

Zwora J3.....	6
Zwora J4.....	6
Zwora J5.....	6
Zwora J6.....	6
Zwora J7.....	6
Przycisk H RESET.....	6

ROZDZIAŁ V. PROGRAMOWANIE TERMOSTATU

Programowanie tygodniowe.....	7
Programowanie aktualnego czasu oraz dnia tygodnia.....	8
Programowanie wskaźnika czasu filtra.....	8
Programowanie czułości pomiaru temperatury.....	8
Blokada klawiszy.....	8

ROZDZIAŁ VI. POŁĄCZENIA ELEKTRYCZNE KABLI STERUJĄCYCH

Tabela połączeń kabli sterujących	8
Schematy podłączeń kabli sterujących.....	9

I. WŁASNOŚCI TERMOSTATU

1. OPIS WŁASNOŚCI

Termostat może być wykorzystywany w układach 24-ro voltowego sterowania temperaturą w systemach grzewczo-klimatyzacyjnych z wykorzystaniem elektrycznych, gazowych lub olejowych nagrzewnic powietrza oraz jednostopniowych pomp ciepła.

Termostat nie jest przystosowany do stosowania w układach z sieciowym napięciem sterującym oraz w układach wielostopniowych pomp ciepła.

Termostat posiada możliwość programowania przebiegu temperatury w ciągu doby. Użytkownik dysponuje czterema przedziałami czasowymi w ciągu doby, które mogą być programowane zupełnie niezależnie.

Panel sterowania termostatem jest bardzo przejrzysty i łatwy w obsłudze i posiada podświetlany wyświetlacz.

Użytkownik może skorzystać z fabrycznie wstępnie zaprogramowanego harmonogramu przebiegu temperatur w kolejnych przedziałach czasowych lub może stworzyć własny, osobisty harmonogram sterowania temperaturą swojego systemu.

Termostat pozwala programować tygodniowy przebieg temperatury z podziałem na 5 dni roboczych i 2 niezależne dni weekendowe (5 + 1 + 1) niezależnie dla systemu ogrzewania i klimatyzacji.

W chłodne dni, kiedy przełącznik sterowania systemem znajduje się w pozycji **HEAT** (ogrzewanie), istnieje możliwość utrzymywania obniżonej temperatury w pomieszczeniach (tzw. temperatura czuwania dla okresu ogrzewania), w celu uzyskania oszczędności eksploatacyjnych. Powrót do temperatury komfortu cieplnego odbywa się automatycznie o określonej godzinie, według zaprogramowanego harmonogramu przedziałów czasowych.

W upalne dni, kiedy przełącznik sterowania systemem znajduje się w pozycji **COOL** (chłodzenie), istnieje możliwość utrzymywania podwyższonej temperatury w pomieszczeniach (tzw. temperatura czuwania dla okresu chłodzenia), w celu uzyskania oszczędności eksploatacyjnych. Powrót do temperatury komfortu cieplnego odbywa się automatycznie o określonej godzinie, według zaprogramowanego harmonogramu przedziałów czasowych.

Duży i przejrzysty wyświetlacz ciekłokrystaliczny pokazuje użytkownikowi aktualny czas, dzień tygodnia, oraz rzeczywistą i zadaną temperaturę pomieszczenia.

Możliwość zadania określonej czułości termostatu (określenia bezwładności temperaturowej) pozwala na osiągnięcie maksimum komfortu i oszczędności.

Zastosowanie opóźniacza (timera) czasowego dla cyklu chłodzenia zabezpiecza przed krótkocykliczną pracą systemu klimatyzacji, co wydatnie wpływa na oszczędność energii i zabezpiecza podzespoły przed nadmiernym zużyciem.

Zasilanie termostatu realizowane jest za pomocą 4 baterii alkalicznych „AAA”. Dwie baterie zapewniają wyświetlanie funkcji termostatu, utrzymanie pamięci oraz sygnał sterujący, natomiast pozostałe dwie zapewniają podświetlenie ekranu.

UWAGA!

**INSTRUKCJĘ NALEŻY DOKŁADNIE PRZECZYTAĆ PRZED ROZPOCZĘCIEM INSTALOWANIA I OBSŁUGI TERMOSTATU.
NIE NISZCZYĆ!**

PAMIĘTAJ!!

NINIEJSZA INSTRUKCJA ZAWIERA INFORMACJE, KTÓRE MOGĄ WYKRACZAĆ POZA AKTUALNE MOŻLIWOŚCI TWOJEGO SYTEMU. JEDNAK W PRZYSZŁOŚCI MOŻE ZOSTAĆ ROZBUDOWANY I WÓWCZAS POJAWI SIĘ KONIECZNOŚĆ PONOWNEGO SKORZYSTANIA Z INSTRUKCJI.

OSTRZEŻENIE !

Termostat jest precyzyjnym i delikatnym urządzeniem, z którym należy obchodzić się delikatnie. Przed montażem lub serwisem termostatu należy odłączyć zasilanie od wszystkich elementów systemu. Włączenie zasilania może nastąpić dopiero po zakończeniu prac. Nie należy spinać na krótko układu sterowania w celu sprawdzenia działania systemu grzewczego lub klimatyzacyjnego. Może to spowodować uszkodzenie termostatu i utratę gwarancji. Termostat jest przeznaczony do pracy z 24-ro voltowym napięciem sterującym. Maksymalna, dopuszczalna wartość natężenia prądu wynosi 1 [A]. Wyższy amperaż może spowodować uszkodzenie termostatu.

II. MONTAŻ TERMOSTATU

UWAGA!

Aby zapobiec możliwości porażenia prądem elektrycznym oraz zabezpieczyć moduł systemu grzewczo-klimatyzacyjnego (m.in. nagrzewnicy i klimatyzatora) przed przypadkowym uszkodzeniem należy odłączyć napięcie zasilające przed przystąpieniem do montażu. Odcięcia zasilania można dokonać wyłącznikiem (jeśli istnieje) lub poprzez wykręcenie bezpiecznika.

Przed przystąpieniem do montażu przeczytaj dokładnie instrukcję

1. POPRAWNE USYTUOWANIE TERMOSTATU NA ŚCIANIE

Przy wyborze miejsca montażu termostatu kieruj się następującymi wskazówkami:

Umieść termostat najlepiej na ścianie wewnętrznej, na wysokości około 1,5 metra od poziomu podłogi w pomieszczeniu, które jest najczęściej użytkowane lub pomieszczeniu o reprezentatywnej dla systemu temperaturze (np. hall)

Nie instaluj termostatu w pobliżu źródeł ciepła (nałonecznione ściana, w pobliżu lamp, telewizora, grzejnika, lodówki, przewodów wodnych c.w.u., kratki nawiewnych itp.)

Nie instaluj termostatu na ścianie sąsiadującej z nieogrzewanym pomieszczeniem oraz w pobliżu okna i drzwi zewnętrznych.

Nie instaluj termostatu w pomieszczeniu, gdzie panuje wysoka wilgotność powietrza. Spowoduje to przyspieszone zużycie elementów programatora.

Nie instaluj termostatu w miejscach o osłabionej cyrkulacji powietrza (narożniki pomieszczeń, za otwartymi drzwiami). Spowoduje to przekłamanie w odczycie rzeczywistej temperatury pomieszczenia.

Nie instaluj termostatu do momentu, aż wszystkie prace wykończeniowe (tynkowanie, malowanie ścian) nie będą zakończone

Termostat ten nie wymaga poziomowania podczas montażu

2. MONTAŻ TERMOSTATU NA ŚCIANIE

Zdejmij koszulkę izolacyjną z końcówek przewodów sterujących na długości około 10 mm

Przy użyciu dowolnego materiału (np. gips) wykończ otwór powstały w ścianie na przewody sterujące.

Oddziel korpus termostatu od podstawy bazowej po naciśnięciu przycisków (w dolnej części termostatu).

UWAGA!

Bądź ostrożny podczas tej czynności. Uważaj, żeby nie uszkodzić układów elektronicznych. Nie zostawiaj rozdzielonego termostatu, jeśli nie jest to konieczne.

Przyłóż podstawę bazową do ściany w wybranym miejscu. Zaznacz na ścianie dwa punkty. Wywierć w wyznaczonych punktach otwory wiertłem o średnicy 4,8 mm. Po wywierceniu włóż plastikowe kołki w ścianę, przyłóż podstawę i przykręć do ściany wkrętami. Przytrzymaj podstawę bazową przy ścianie i przełóż kable sterujące przez otwór montażowy tak, aby można je swobodnie przyłączyć do portów.

UWAGA!

Odizolowane końcówki kabli sterujących nie mogą stykać się pomiędzy sobą oraz nie mogą dotykać obudowy termostatu. Podłączenie kabli powinno być wykonane zgodnie z powyższym rysunkiem. Przed uruchomieniem systemu należy mieć pewność o poprawności połączenia kabli sterujących.

PAMIĘTAJ!

Jeśli posiadasz system grzewczy zasilany energią elektryczną i dmuchawa po zainstalowaniu i uruchomieniu systemu nie chce pracować, znajdź z tyłu korpusu termostatu przełącznik GAS - ELEKT, i przesuń go do pozycji ELEKT.

3. ZAKŁADANIE I WYMIANA BATERII

-Termostat w celu sterowania systemem oraz zapamiętywania zaprogramowanych informacji wymaga zasilania 2 baterii alkalicznych typu „AAA”. W przypadku pojawienia się na wyświetlaczu informacji „REPLACE”, należy niezwłocznie wymienić baterie na nowe.

OSTRZEŻENIE!

Masz jedną minutę na wymianę baterii w termostacie bez utraty programu. Po upływie jednej minuty wszystkie zaprogramowane informacje zostają stracone. Termostat powróci do nastawy fabrycznej!

- Żeby nie tracić czasu po wyjęciu starych baterii, przygotuj najpierw nowe baterie poprzez wyjęcie ich z opakowania.
- Otwórz przednią pokrywę termostatu i przełącz jeden suwak w położenie **OFF** a drugi w położenie **AUTO**.
- Zdejmij termostat z podstawki ściiennej naciskając przyciski znajdujące się od spodu.
- Wymij stare baterie.
- Założ nowe baterie typu „AAA” zwracając uwagę na odpowiednie ułożenie biegunów
- Zamontuj korpus na podstawie bazowej (opisane powyżej). Jeżeli czynności opisane w dwóch poprzednich punktach wykonałeś w czasie poniżej jednej minuty, termostat zachował w pamięci zadane ustawienia. Jeśli czynności te zajęły Ci ponad jedną minutę, zaprogramowane dane zostały skasowane i musisz ponownie zaprogramować termostat
- Pamiętaj o włączeniu zasilania urządzenia oraz nastawienia odpowiedniego trybu pracy.

Termostat może być programowany zarówno w fotelu tzn. zdjęty z podstawy bazowej jak i zamontowany na podstawie bazowej na ścianie

III. OBSŁUGA TERMOSTATU

1. OPIS CZYNNOŚCI OBSŁUGOWYCH

Wyświetlacz termostatu *PSP 600* podczas normalnej pracy pokazuje aktualną godzinę, temperaturę w pomieszczeniu, dzień tygodnia, aktywny w danym czasie program (aktualny przedział czasowy – „*MORN, DAY, EVE, NITE*”)

2. PANEL STEROWANIA

Na obudowie korpusu i panelu sterującym znajdują się przyciski góra,dół next,hold, copy,reset i podświetlania wyświetlacza oraz pokrętko nastawy i dwa suwaki- temperatury i wentylatora.

a. Pokrętko nastawy

- pozycja RUN służy do uruchomienia termostatu
- pozycja SET DAY AND TIME służy do nastawiania aktualnego czasu i dnia tygodnia
- pozycja SET WEEKDAY PROGRAMS służy do programowania dni powszednich
- pozycja SET WEEKEND PROGRAMS służy do programowania Soboty i Niedzieli
- pozycja AIR FILTER służy do monitorowania zużycia filtra
- pozycja ENERGY USAGE służy do odczytu zużycia energii. Zużycie energii jest odczytywane jako suma godzin pracy urządzenia osobno dla ogrzewania i chłodzenia.

W celu odczytania ilości godzin pracy ogrzewania przesunąć suwak temperatury na HEAT a pokrętko na ENERGY USAGE

Pierwszy odczyt podaje dzisiejszą ilość godzin pracy ogrzewania

Naciskając NEXT odczytamy wczorajszą ilość godzin pracy

Naciskając jeszcze raz NEXT odczytamy całkowitą ilość godzin od ostatniego resetu

W celu odczytania ilości pracy chłodzenia postępować analogicznie z suwakiem na pozycji COOL

b. Suwak temperatury

- pozycja HEAT służy do sterowania ogrzewaniem
- pozycja COOL służy do sterowania chłodzeniem
- pozycja OFF wyłącza grzanie i chłodzenie
- pozycja AUTO służy do sterowania w okresie przejściowym. W tej pozycji termostat sam decyduje czy jest potrzebne ogrzewanie czy chłodzenie.



c. Suwak wentylatora

- pozycja ON wentylator w trybie ciągłej pracy
- pozycja AUTO wentylator w trybie pracy automatycznej (tryb ten powinien być używany przy nastawieniu suwaka temperatury HEAT lub COOL).
- pozycja CLEAN służy do filtrowania powietrza bez używania grzania lub chłodzenia. W okresach przejściowych gdy niewymagane jest chłodzenie lub grzanie tryb ten automatycznie włącza wentylator co

najmniej na 15 min w ciągu godziny w celu filtracji powietrza. (powinien być używany przy nastawieniu suwaka temperatury w pozycji OFF).

d. Przycisk NEXT służy do programowania

e. Przycisk HOLD służy do podtrzymywania zadanej temperatury



Naciśnij przycisk **HOLD** (na wyświetlaczu pojawi się mały napis „*HOLD*”). Przyciskami  lub  nastaw wymaganą temperaturę.



Nastawiona temperatura zostanie zachowana również w następnych przedziałach czasowych.

Aby anulować zmianę, naciśnij ponownie przycisk **HOLD** (napis „*HOLD*” zniknie).

f. Przycisk COPY służy do skopiowania ustawienia temperatury i wentylatora i przeniesienie ich na dzień następny.

g. Przyciski górą dół służą do programowania i tymczasowego nastawiania temperatury

Przyciskami  lub  ustaw wymaganą temperaturę. Na wyświetlaczu pojawi się mały napis „*VERRIDE*”. Zmiana temperatury zostanie automatycznie skasowana po przejściu programu do następnego przedziału czasowego.

W celu wcześniejszego skasowania wprowadzonej zmiany temperatury przyciskami  lub  przywróć poprzednią temperaturę. Po nastawieniu odpowiedniej temperatury napis „*VERRIDE*” zniknie z wyświetlacza.

IV. USTAWIENIA POCZĄTKOWE

Wszystkie przełączniki i przyciski wymienione w tym rozdziale znajdują się na tylnej płycie termostatu w pobliżu baterii.



1. Zwora J3

w celu ochrony sprężarki termostat posiada wbudowany timer, który wymusza minimalny czas pracy i postoju urządzenia. Standardowa nastawa wynosi 5min. Można ją zmienić na 2 min. rozłączając zworę **JP3** dostępną na tylnej ścianie (po zdjęciu termostatu z podstawy ściennej).

2. Zwora J4

Zwora w pozycji rozłączonej wyświetla czas w formacie 24godz. a zamknięta w formacie 12 godz.

3. Zwora J5

Zwora w pozycji rozłączonej wyświetla temperaturę w °C a w zamkniętej w °F

4. Zwora J6

Zwora powinna być w pozycji zamkniętej

5. Zwora J7

Zwora w pozycji rozłączonej dla nagrzewnic elektrycznych a w pozycji zamkniętej dla pieców gazowych

W pozycji zamkniętej dmuchawą steruje piec gazowy a w pozycji otwartej dmuchawą steruje termostat.

6. Przycisk H Reset

Jest to przycisk zlokalizowany przy lewej krawędzi płytki, bezpośrednio pod bateriami.

Należy go użyć po jakichkolwiek zmianach w ustawieniach początkowych

V. PROGRAMOWANIE TERMOSTATU

Każdy dzień posiada możliwość zaprogramowania przebiegu temperatury w czterech przedziałach czasowych „MORN, DAY, EVE, NITE”. Każdy przedział ma swoją godzinę początkową oraz zadaną temperaturę.

W celu umożliwienia zamknięcia klapki przedniej, pokrętko wyboru trybu pracy termostatu musi się znajdować w pozycji **RUN**.

1. PROGRAMOWANIE TYGODNIOWE

Użytkownik ma możliwość zmiany i programowania przebiegu przedziałów czasowych oraz zadawania wymaganych temperatur w tych przedziałach, właściwych dla indywidualnego harmonogramu pracy układu, dla wszystkich dni tygodnia.

Przykładowa tabela programowania tygodniowego:

DZIEŃ	PORA DNIA	OGRZEWANIE		KLIMATYZACJA	
PONIEDZ. DO PIĄTEK	MORN				
	DAY				
	EVE				
	NITE				
SOBOTA	MORN				
	DAY				
	EVE				
	NITE				
NIEDZIELA	MORN				
	DAY				
	EVE				
	NITE				

W celu ułatwienia sobie czynności programowania, przed rozpoczęciem przeprogramowywania fabrycznie zadanych nastaw termostatu najlepiej stworzyć sobie na kartce papieru tabelę z rozpisany harmonogramem przebiegu przedziałów czasowych oraz temperatur.

A. Programowanie dni poniedziałek-piątek

1. Otwórz klapkę maskującą przyciski funkcyjne termostatu.



Wybierz na przełączniku trybu pracy termostatu funkcję ogrzewania **HEAT** lub klimatyzacji **COOL**

Wszystkie przedziały czasowe oraz programowane temperatury w cyklu, są programowane niezależnie dla układu ogrzewania i klimatyzacji!



2. Przekręć pokrętko wyboru stanu termostatu w pozycję **SET WEEKDAY PROGRAM** (programowanie dni tygodnia). W górnej części wyświetlacza pojawią się:

- dni tygodnia objęte programowaniem,
- aktualnie programowany przedział czasowy,
- poprzednio zaprogramowany czas początkowy (pulsujący) aktualnie programowanego przedziału czasowego,
- zadana temperatura,
- tryb pracy (w prawej części wyświetlacza).

W tym momencie aktywne jest programowanie czasu początkowego przedziału czasowego.

3. Przyciskami  (w górę) lub  (w dół) nastaw według Twojego harmonogramu czas początkowy programowanego przedziału czasowego (z postępowaniem co 15 min.).

4. Po zaprogramowaniu odpowiedniego czasu początkowego naciśnij przycisk **NEXT**. Pozwoli to na uaktywnienie funkcji programowania temperatury (pulsująca) w tym przedziale czasowym.

5. Przyciskami  (w górę) lub  (w dół) nastaw według Twojego harmonogramu wymaganą temperaturę programowanego przedziału czasowego.

6. Po zaprogramowaniu wymaganej temperatury naciśnij przycisk **NEXT** w celu uaktywnienia następnego przedziału czasowego.

7. Powtórz czynności opisane w punktach 3 – 6 dla każdego dnia powszechnego. Po zakończeniu programowania przekręć pokrętko wyboru stanu termostatu do pozycji **RUN**. Pozwoli to na zamknięcie klapki maskującej (klapka zamyka się tylko w tej pozycji) i uruchomienie programu.



B. Programowanie dla soboty:

Postępować jak opisano powyżej, nastawiając pokrętko wyboru na **SET SATURDAY PROGRAM**.

C. Programowanie dla niedzieli:

Postępować jak opisano powyżej, nastawiając pokrętko wyboru na **SET SUNDAY PROGRAM**.

2. PROGRAMOWANIE AKTUALNEGO CZASU ORAZ DNIA TYGODNIA.

- Otwórz klapkę maskującą przyciski funkcyjne termostatu
 - Przekręć pokrętkę wyboru stanu termostatu w pozycję **SET DAY/TIME**.
- W tym momencie aktywne jest programowanie aktualnego dnia tygodnia (pulsujący).
- Przyciskiem  (w górę) nastaw odpowiedni dzień tygodnia.
 - Po zaprogramowaniu odpowiedniego dnia tygodnia naciśnij przycisk **NEXT**. Pozwoli to na uaktywnienie funkcji programowania aktualnego czasu
 - Przyciskami  (w górę) lub  (w dół) ustaw aktualną godzinę (dłuższe przytrzymanie przycisku powoduje szybsze przewijanie czasu).
 - Po zakończeniu programowania przekręć pokrętkę wyboru stanu termostatu do pozycji **RUN**. Pozwoli to na zamknięcie klapki maskującej (klapka zamyka się tylko w tej pozycji) i uruchomienie programu.



3. PROGRAMOWANIE WSKAŹNIKA CZASU PRACY FILTRA

Wskaźnik czasu pracy filtra zlicza godziny pracy wentylatora od czasu ostatniej wymiany filtra (resetu). Po upływie 720 godz. Na wyświetlaczu pojawi się napis „**FILTER**” informujący o konieczności wymiany filtra powietrza. Po wymianie filtra należy wyzerować wskaźnik postępując jak podano poniżej.



- Obróć pokrętkę wyboru stanu w położenie **FILTER**.
- Naciśnij przycisk , aż pokaże się 0
- Powróć pokrętkiem w położenie **RUN**.

W celu określenia żywotności nowego filtra przeczytaj dane producenta z opakowania. Jeżeli żywotność filtra jest określona w dniach przemnoż je przez 8. Wynik określa dopuszczalny okres użyteczności w godzinach.

Zmiana wielkości limitu czasu pracy filtra:

- Obróć pokrętkę wyboru stanu w położenie **FILTER**.
- Naciśnij i przytrzymaj przez 2 sek. przycisk **NEXT**.
- Naciskając przycisk  lub  nastaw żadaną wielkość pomiędzy 0 – 2000 godzin.
- Powróć pokrętkiem w położenie **RUN**.

4. PROGRAMOWANIE CZUŁOŚCI POMIARU TEMPERATURY (TEMP SWING)

Czułość termostatu wpływa na ilość cykli pracy urządzenia klimatyzacyjnego w ciągu godziny. Ilość ta powinna wahać się pomiędzy 3 a 6 cykli. Aby zmienić czułość termostatu należy: otworzyć przednią pokrywę (pokrętkę wyboru powinno być w położeniu **ENERGY USAGE** jednocześnie naciśnąć oba przyciski **HOLD** i **NEXT**, na wyświetlaczu pojawi nastawa 025°. Naciskając odpowiednio przyciski  lub  zmieniamy czułość termostatu. Można ją zmieniać w zakresie od 025° do 225°. Dla wprowadzonej cyfry 025° uzyskujemy największą czułość termostatu a dla cyfry 225° czułość jest najmniejsza. Dla zapamiętania wprowadzonych zmian naciśnąć przycisk **NEXT**.

5. BLOKADA KŁAWISZY

Termostat posiada opcję blokady klawiszy uniemożliwiającą zmiany w ustawieniach.

- Aby zablokować termostat naciśnij: NEXT, NEXT, NEXT, HOLD. Na wyświetlaczu powinno się pojawić

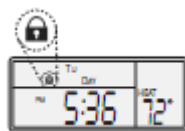

- Aby odblokować termostat naciśnij: NEXT, NEXT, NEXT, HOLD

VI. POŁĄCZENIA ELEKTRYCZNE KABLI STERUJĄCYCH

zestyk termostatu	przewód sterowany
G	PRZEKAŹNIK WENTYLATORA
Y	PRZEKAŹNIK SPRĘŻARKI
W	ZAWÓR GAZOWY (NAGRZEWNICA POWIETRZA), (POMPA WODY)

RH	TRANSFORMATOR SEKCJI GRZEWOCZEJ
B	PRZEPUSTNICA LUB ZAWÓR ZMIENIAJĄCY (ZASILANY W TRYBIE GRZANIA)
O	PRZEPUSTNICA LUB ZAWÓR ZMIENIAJĄCY (ZASILANY W TRYBIE CHŁODZENIA)
RC	TRANSFORMATOR SEKCJI CHŁODZENIA

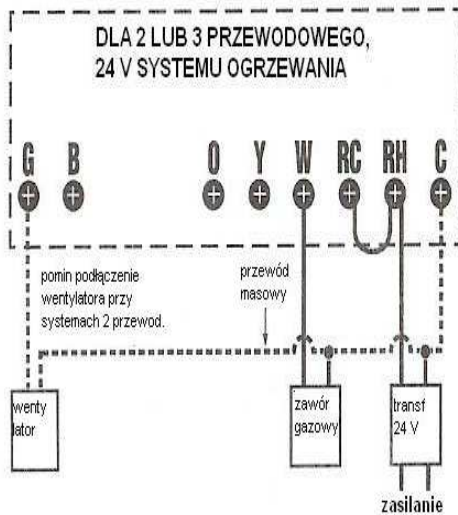

UWAGI

1. Linie przerywane są liniami opcjonalnymi.
2. opcjonalny przewód masowy może służyć do zasilania termostatu.
3. W systemach pompy ciepła użyj złącza B lub O nigdy obydwu naraz
4. Jeżeli w systemie występują przewody Y i C jest zawsze przewodem masowym.

